

MILANO

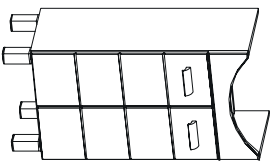

MODECO

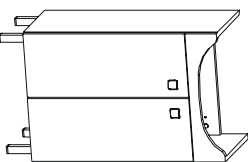

MONAKO

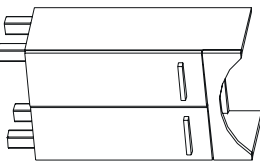

VENEZIA

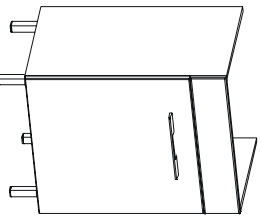

VISAGE

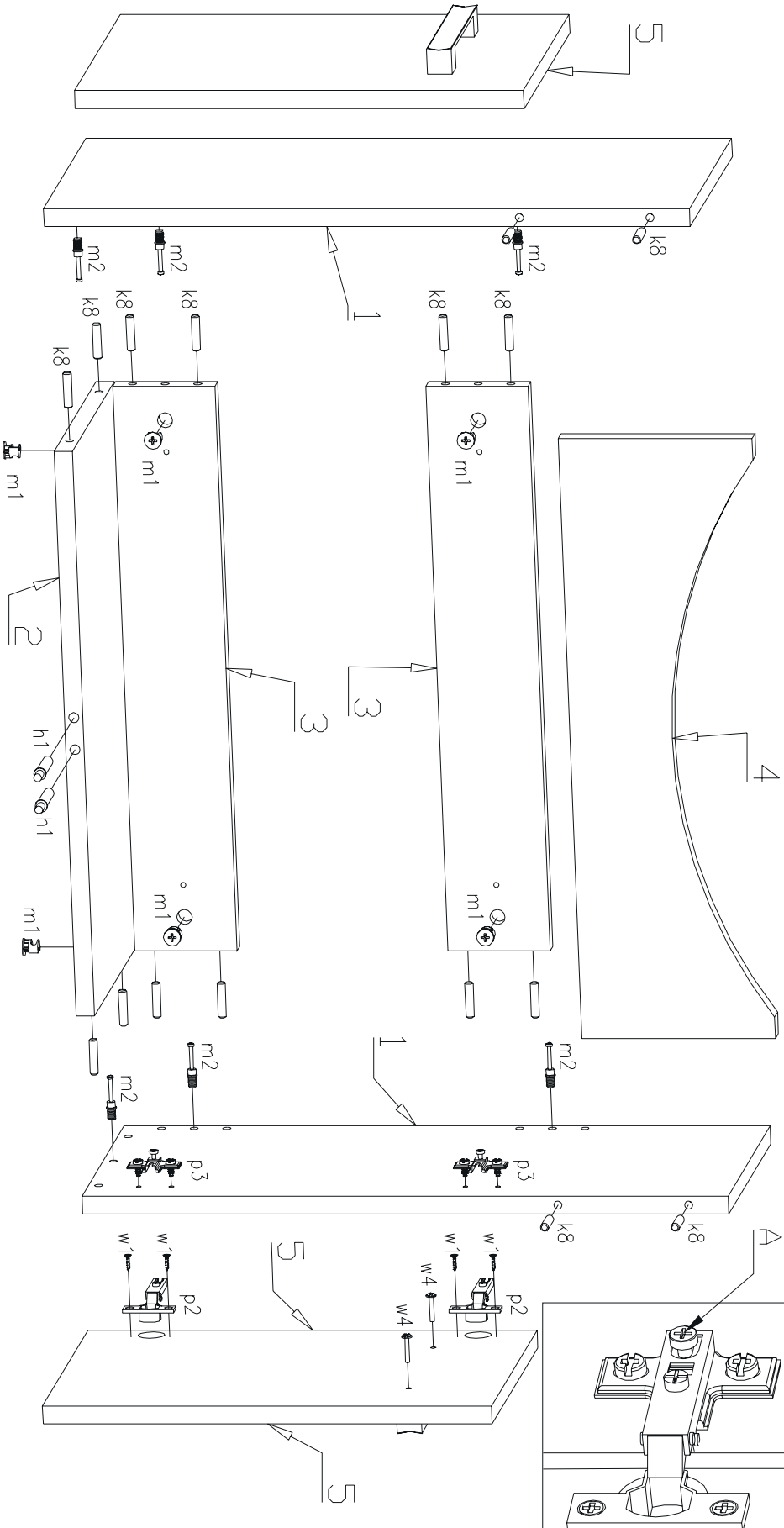
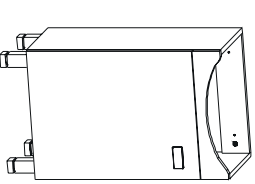

System VENEZIA, MODECO
Montaż nóżek w dolnym wiencu

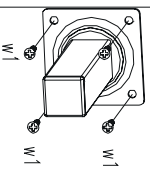

Nóżka s14

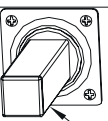

System MILANO
Montaż nóżek w dolnym wiencu

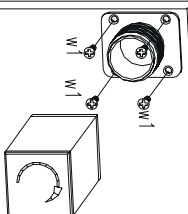

Nóżka s8



System MONAKO
Montaż nóżek w dolnym wiencu

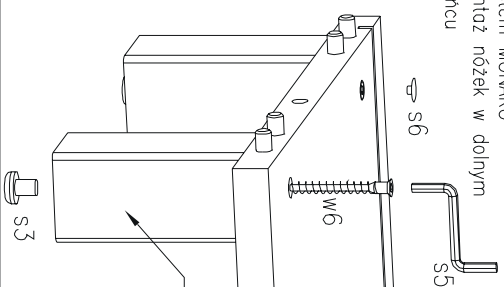

Nóżka s12

System VISAGE

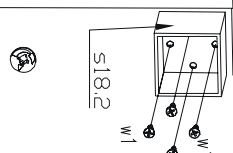

s18.2

s18

s18.2

s18

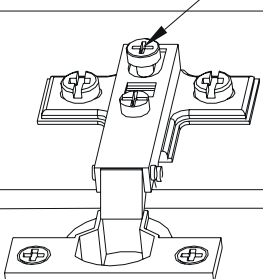
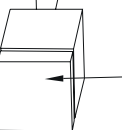
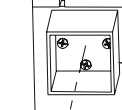

SZAFKA PODUMYWALKOWA WISZĄCA KOLEJNOŚĆ MONTAŻU:

Przed przystąpieniem do montażu szafki należy zapoznać się z instrukcją montażu pozostałych elementów segmentu (np. fronty, cokoły, szuflady, listwy montażowe, itp.) w celu zachowania odpowiedniej kolejności montażu. Złożony korpus szafki może uniemożliwić zamontowanie niektórych jej części.

Ponieważ materiał, z którego wykonano ścianę może być inny w każdym mieszkaniu, w komplecie nie znalazły się żadne umocowania ani wkręty. W celu uzyskania porady w kwestii doboru odpowiednich wkrętów skontaktuj się z lokalnym sklepem specjalistycznym.

1. Przykręcić prowadnik **p3** do boków **1**.
2. W odpowiednie otwory o średnicy 8mm znajdujące się w krawędziach wieńca **2**, listew **3** oraz boków **1**, nalać po kropliczki kleju **a1** i wbić kołki **k8**.

Uwaga: W przypadku stwierdzenia, że któryś z kołków wystaje z otworu na długość większą niż 10mm, należy go dobić, wymienić lub skrócić gdyż może on spowodować uszkodzenie elementu. Przypadki takie nie podlegają reklamacji!

3. W boki **1** włożyć w odpowiednie otwory trzpień **m2**.
4. Złożyć szafkę zgodnie z rysunkiem i połączyć za pomocą mimośród **m1**.
5. Przymocować do szafki blendę **4** kołkami **k8** lub **k6** przy blendzie lakierowanej.
6. Przykręcić zawiasy **p2** do drzwi **5** wkrętami 3,5x16 **w1**.
7. Założyć drzwi do szafki, przykręcając je śrubą **A**.
8. Przykręcić uchwyty do drzwi **5** za pomocą wkrętu M4x25 **w4**.
9. Do wieńca **2**, w zaznaczonych punktach przykręcić nóżki wkrętami 3,5x16 **w1**.
10. Dotyczy systemu MONAKO.

Do dolnego wieńca przykręcić za pomocą konfirmatów **w6**, nóżki **s12** (rys.7). Po dokręceniu nóżek wcisnąć zaślepkę **s6**. W otwór o średnicy 8mm, znajdujący się w nóżce **s12** wcisnąć ślizgacz **s3**.

HANGING UNDER-WASH-BASIN CABINET SEQUENCE OF ASSEMBLY:

Before starting the assembly of the cabinet, you should familiarize with the manuals of assembly of other elements of the segment (e.g. fronts, pedestals, drawers, assembly slats, etc.) in order to preserve a proper sequence of the assembly. The assembled body of the cabinet can enable to mount some parts thereof.

Because of the wall in each flat can be built of different kinds of material, you need to use proper screws to attach cabinet to the wall.

1. Screw the guide **p3** to the sides **1**.
2. In proper holes with a diameter of 8mm located on the edges of the ring **2**, slats **3** and sides **1**, pour a drop of glue **a1** and drive home the pegs **k8**.

Note: In case when it is stated that any of the pegs sticks out from the hole higher than 10mm, it should be driven home, replaced or shortened, as it can cause the damage to the element. Such cases shall not be subject to complaints!

3. In the sides **1** put in proper holes the mandrels **m2**.
4. Mount the cabinet in accordance with drawing and join with eccentrics **m1**.
5. Mount to the cabinet the blend **4** with pegs **k8**.
6. Screw the hinges **p2** to the door **5** with screws 3,5x16 **w1**.
7. Put the door to the cabinet, screwing with a screw **A**.
8. Screw the grips to the door **5** with a screw M4x25 **w4**.
9. To the lower ring **2**, at the marked points, drill the legs, using screws 3,5 x 16 **w1**.
10. Refers to the MONAKO system:
Screw the **s12** legs to the lower rim with the **w6** screws (fig. 7). Having screwed the legs push in the **s6** plug. Push in the **s3** shoe into the 8mm hole in the **s12** leg.

ШКАФЧИК ПОД УМЫВАЛЬНИК НАСТЕННЫЙ ПОРЯДОК МОНТАЖА:

Перед началом монтажа шкафчика следует ознакомиться с инструкцией монтажа остальных элементов сегмента (напр. frontы, цоколи, ящики, монтажные рейки, и т.п.) для сохранения соответствующей очередности монтажа. Составной корпус шкафчика позволяет монтировать некоторые его части.

Так как материалы стен различаются, шурупы для фиксации на стене не прилагаются. Для выбора подходящих крепежных средств обратитесь в местный специализированный магазин.

1. Прикрутить проводник **p3** к боковинам **1**.
2. В соответствующие отверстия диаметром 8мм, находящиеся по краям венца **2**, реек **3**, а также боковин **1**, добавить немного клея **a1** и вбить колышки **k8**.

Внимание: В случае, если какой-либо из колышков выступает из отверстия на длину более чем на 10мм, следует его плотно вбить, заменить или укоротить, так как он может повредить элементы. Такие случаи не подлежат реклакации!

3. В боковины **1** вложить в соответствующие отверстия штифты **m2**.
4. Сложить шкафчик в соответствии с рисунком и соединить с помощью эксцентриков **m1**.
5. Прикрепить к шкафчику blendу **4** колышками **k8** или **k6** к лакированному бледу.
6. Прикрутить шарниры **p2** к двери **5** шурупами 3,5x16 **w1**.
7. Установить двери в шкафчик, привинчивая их винтом **A**.
8. Прикрутить ручки к двери **5** с помощью шурупа M4x25 **w4**.
9. К нижнему венцу **2**, в обозначенных пунктах прикрутить ножки болтами 3,5x16 **w1**.
10. Касательно системы MONAKO.

К нижнему ободку прикрутить с помощью шурупов типа конфирмат **w6** ножки **s12** (рис.7). После завинчивания ножек вжать заглушку **s6**. В отверстие диаметром 8 мм, которое находится в ножке **s12**, вжать ползунок **s3**.

MILANO			MONAKO			MODECO			VISAGE			VENEZIA		
Art.	symbol	szt	Art.	symbol	szt	Art.	symbol	szt	Art.	symbol	szt	Art.	symbol	szt
Klej	a1	1	Klej	a1	1	Klej	a1	1	Klej	a1	1	Klej	a1	1
Amortyzator	h1	2	Kolek 8mm	k8	20	Kolek 8mm	k8	20	Kolek 8mm	k8	20	Kolek 8mm	k8	16
Kolek 6mm	k6	4	Mimośród	m1	6	Trzpień	m2	6	Mimośród	m1	6	Mimośród	m1	8
Kolek 8mm	k8	16	Trzpień	m2	6	Mimośród	m1	6	Trzpień	m2	6	Trzpień	m2	8
Mimośród	m1	6	Uchwyt Monako	u13	2	Wkręt 3,5x16	w1	24	Nóżka chrom	s18	4	Zawias	p2	2
Trzpień	m2	6	Zawias	p2	4	Uchwyt Modeco	u13	2	Uchwyt Vis32	u14	1	Prowadnik	p3	2
Uchwyt Milano	u11	2	Prowadnik	p3	4	Podkładka	s2	2	Wkręt 3,5x16	w1	20	Podkładka	s2	2
Zawias	p2	4	Odbojnik	s1	2	Odbojnik	s1	2	Zawias	p2	2	Uchwyt Venezia	u224	1
Prowadnik	p3	4	Nóżka h=95mm	s12	4	Nóżka Venezia	s14	4	Prowadnik	p3	2	Wkręt 3,5x16	w1	20
Podkładka	s2	4	Ślizgacz	s3	4	Zawias	p2	4	wkręt M4x25	w4	2	wkręt M4x25	w4	2
Nóżka h=10cm	s8	4	Kluczyk	s5	1	Prowadnik	p3	4	Wspornik do półek	s4	4	Kolek 6mm	k6	4
Wkręt 3,5x16	w1	24	Zaślepka	s6	4	wkręt M4x25	w4	2				Nóżka do Venezia	s18	4
			Wkręt 3,5x16	w1	8									
			wkręt M4x25	w4	4									
			Konfirmat 50mm	w6	4									

